

Méretetek

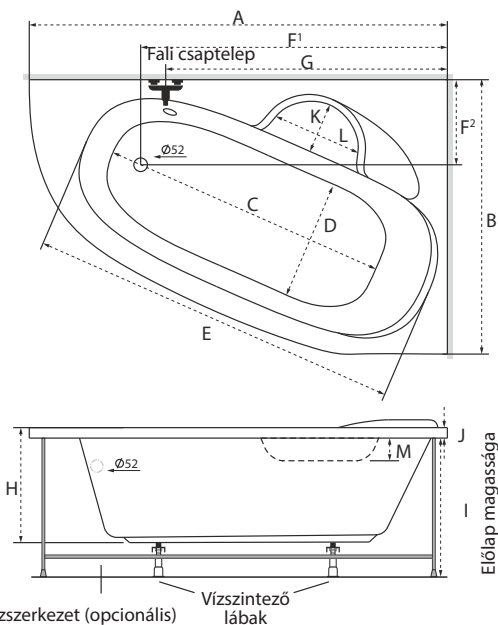

Ürtartalom: 180 l, 200 l, 220 l, 260 l

	140x95	150x100	160x105	170x110
A	1400 mm	A 1500 mm	A 1600 mm	A 1700 mm
B	950 mm	B 1000 mm	B 1050 mm	B 1100 mm
C	990 mm	C 1090 mm	C 1140 mm	C 1190 mm
D	410 mm	D 480 mm	D 500 mm	D 540 mm
E	1260 mm	E 1340 mm	E 1400 mm	E 1460 mm
F ¹	1180 mm	F ¹ 1230 mm	F ¹ 1250 mm	F ¹ 1330 mm
F ²	270 mm	F ² 320 mm	F ² 380 mm	F ² 380 mm
G	950 mm	G 1050 mm	G 1050 mm	G 1150 mm
H	410 mm	H 410 mm	H 430 mm	H 450 mm
I	555 mm	I 555 mm	I 555 mm	I 555 mm
J	40 mm	J 40 mm	J 40 mm	J 40 mm
K	160 mm	K 170 mm	K 180 mm	K 180 mm
L	350 mm	L 370 mm	L 370 mm	L 370 mm
M	85 mm	M 85 mm	M 85 mm	M 85 mm



A csaptelep jelölt pozíciójánál a kád peremszélessége 60-70 mm.

Rendelhető kiegészítők

140x95 méretű kádra csaptelep és kapaszkodó nem szerelhető!

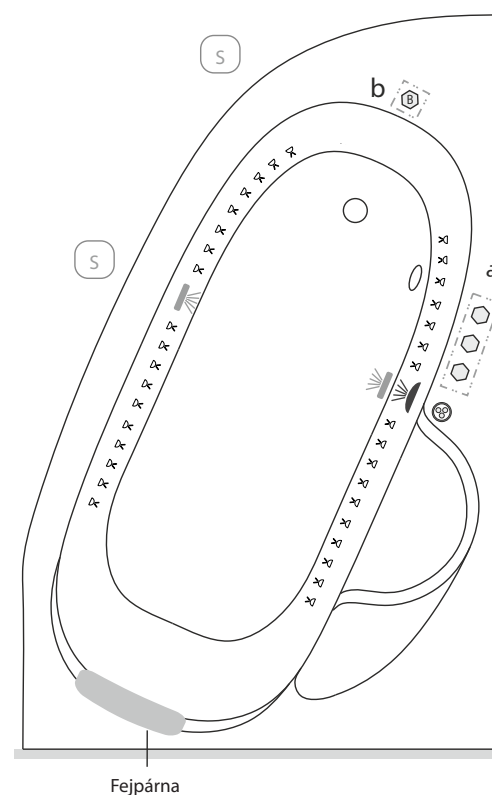

- Dupla szinterápia
- M-Acryl szinterápia
- Relax szinterápia beépítési terület
- Szinterápia kezelőpanel*
- Kapaszkodó
- Javasolt szerelőnyílás beépítés esetén

Kádperemre szerelhető csaptelepeink minimális területe

3 üléses csaptelep esetén "a" helyre szerelhető

Trend	370x75 mm
York	300x65 mm
River	260x65 mm
Gilda	300x70 mm

4 üléses csaptelep esetén "a+b" helyre szerelhető

Niagara	510x70 mm
City	455x55 mm

Kádperemre szerelhető csaptelepek maximális területe.

a	510/75 mm
b	137/75 mm

Masszázsrendszer beépítés esetén peremre szerelhető csaptelep elhelyezése nem lehetséges.

Kapaszkodó mérete (K)

A Daria kádon peremre szerelhető kapaszkodó elhelyezése nem lehetséges

Fejpárna

Star
Soft

* Kádparaván és/vagy masszázrendszer választása esetén a jelölt pozíciók változhatnak.

A fentiekől eltérő kialakításokat is vállalunk, figyelembe véve a kádst mészaki paramétereit. **Kérjen ajánlatot** az igénye megjelölésével a bemutatoterem@metahungary.hu e-mail címen.

Activ vízmasszázs

Vízpumpa elhelyezése a 140-es méretű kád esetén

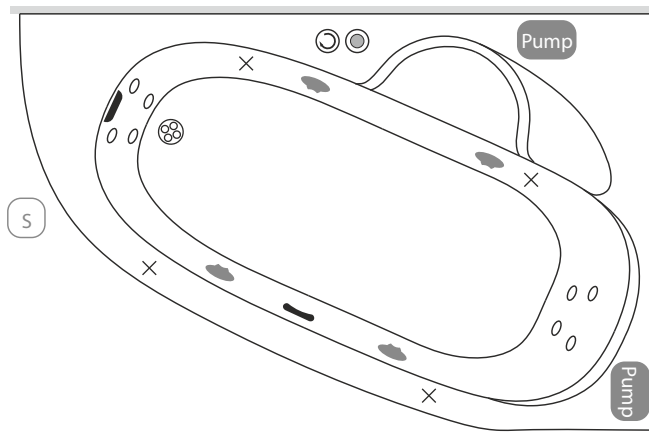





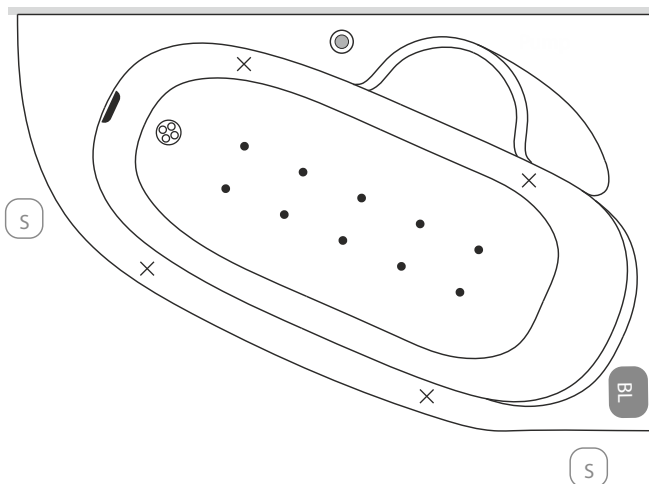



Vízpumpa elhelyezése a 150, 160, 170-es méretű kád esetén S





+10 fúvókás pezsgőfürdő



Felszereltség listája

-  Pneumatikus indítógomb
-  Levegődúsító szabályzó
-  EasyClean® önürítő vízfúvóka
-  Szívófej
-  Célirányos mini vízfúvóka
-  Oldalszeleplelt levegőfúvóka
-  Túlfolyó
-  Lefolyó

Kádperem alatti komponensek

-  Láb
-  Vízpumpa
-  Légkompresszor
-  Szerelőnyílás beépített kádnál



Az M-Acryl masszázrendszerre 2 év a garancia, de ha a rendszer beüzemeléséhez szakembereink segítségét veszi igénybe, a szavatosság 3 évre meghosszabbodik.

Wellness 22 fűvőkás masszázrendszer

Wellness Premium 24 fűvőkás masszázrendszer

Felszereltségek listája

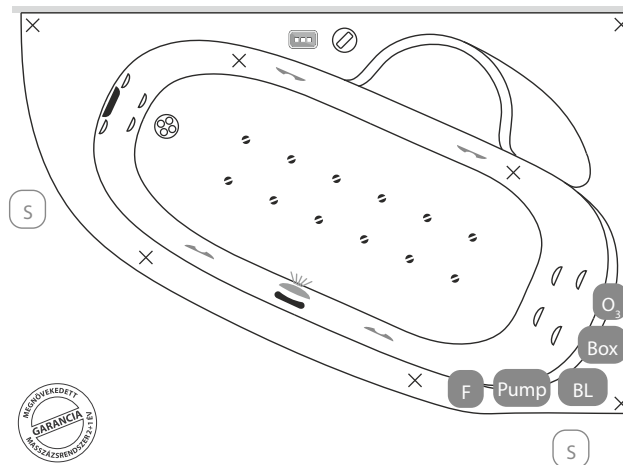
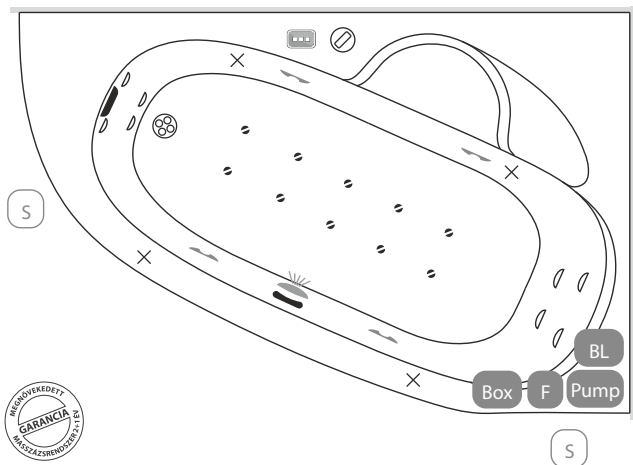

- Turbó kapcsoló
- M-Acryl színterápia
- Szívófej
- Elektronikus vezérlőpanel
- Digitális vezérlőpanel
- Érintőgombos vezérlők
- Túlfolyó
- Lefolyó
- Slim mini fűvőka
- EasyClean Slim® vízfűvőka
- Slim fém levegőfűvőka

Wellness Premium Plus 28 fűvőkás masszázrendszer

Elegant 30 fűvőkás masszázrendszer

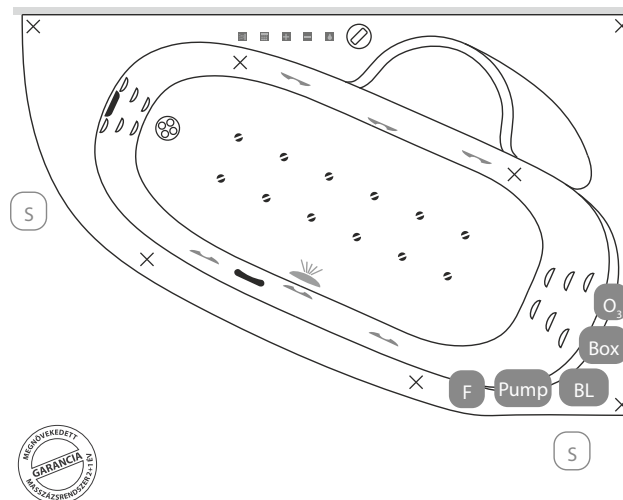
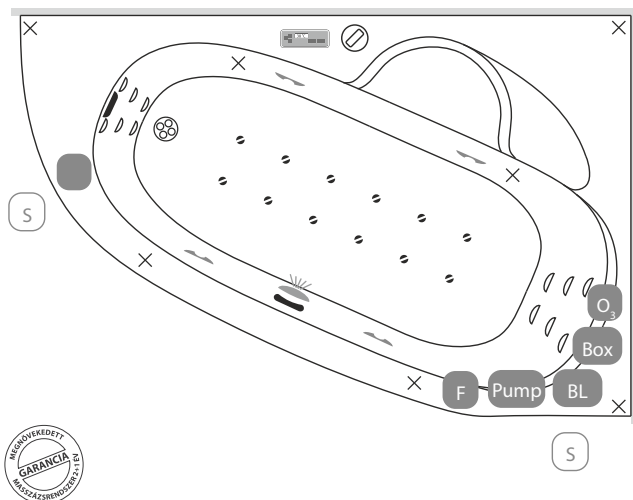

Kádperem alatti komponensek

- Láb
- Vízpumpa
- Légkompresszor
- Elektronikavezérlő
- Ózongenerátor
- Friss vizes öblítés (opcionális)
- Szerelőnyílás beépített kádnál

A fentiekől eltérő kialakításokat is vállalunk, figyelembe véve a kádtest műszaki paramétereit. **Kérjen ajánlatot** az igénye megjelölésével a bemutoterem@metahungary.hu e-mail címen.

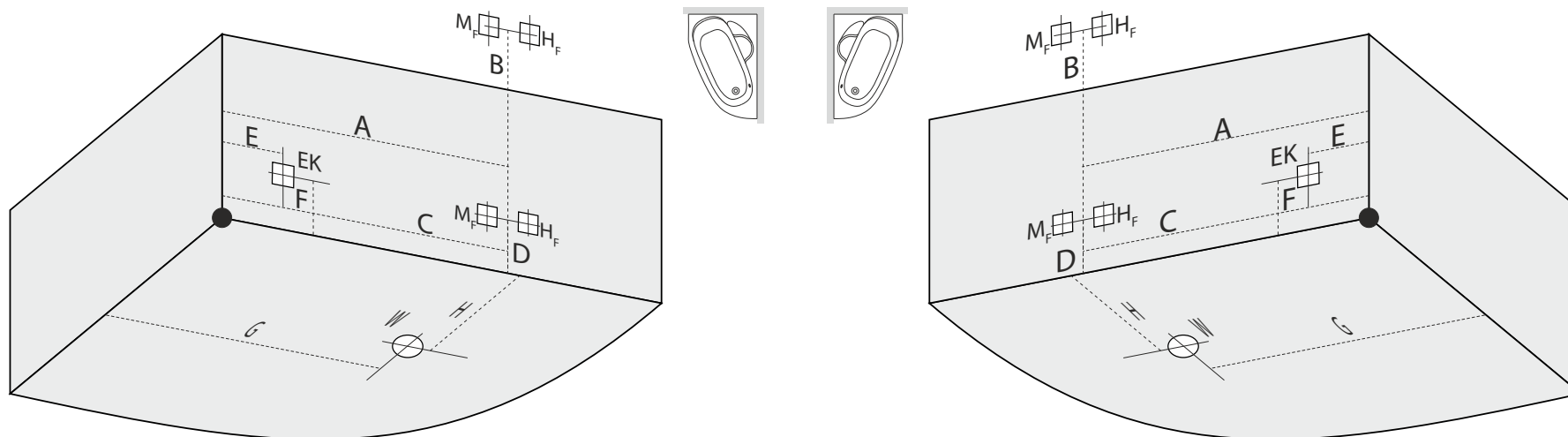

Jelmagyarázat

EK: Elektromos kiállítás

W: Lefolyó pozíciója

H_F - M_F: Fali kádöltő pozíciója

H-M: Hideg-Meleg víz kiállítás peremre szerelt csaptelep esetében. 1/2"-os nyitó-záró szelep. Amennyiben a masszázrendszer rendelkezik friss vizes öblítő funkcióval, akkor a hidegvizes oldalon, dupla, vagy "T" elágazással kell kiállni.

	140x95	150x100	160x105	170x110
A	950 mm	1100 mm	1150 mm	1200 mm
B	700 mm	700 mm	700 mm	700 mm
C	950 mm	1100 mm	1150 mm	1200 mm
D	200 mm	200 mm	200 mm	200 mm
E	200 mm	200 mm	200 mm	200 mm
F	200 mm	200 mm	200 mm	200 mm
G	1050 mm	1250 mm	1350 mm	1450 mm
H	450 mm	450 mm	450 mm	450 mm

Masszázrendszer áramigénye

	Activ vízmasszázs	+10 fűvókás pezsgőfürdő	Wellness masszázrendszer	Wellness Premium masszázrendszer	Wellness Premium Plus masszázrendszer	Elegant masszázrendszer
Teljesítmény	900 W	400 W	1100 W	1100 W	1100 W	1100 W
Áramfelvétel	2,7 A	1,2 A	4,5 A	4,5 A	4,5 A	4,5 A

Kiegészítők áramigénye

Vízfűtés	Színterápia	Relax színterápia	Ózongenerátor
1500 W	max. 30 W		6 W
4,5 A			

*A vízfűtés minden esetben opcionális. A vízhőmérsékletet beállítani, vezélni a Wellness Premium Plus és Elegant rendszereknél lehet. A többi vízmasszázs rendszernél csak vízhőmérséklet szinten tartás funkció lehetséges.