

Méretetek

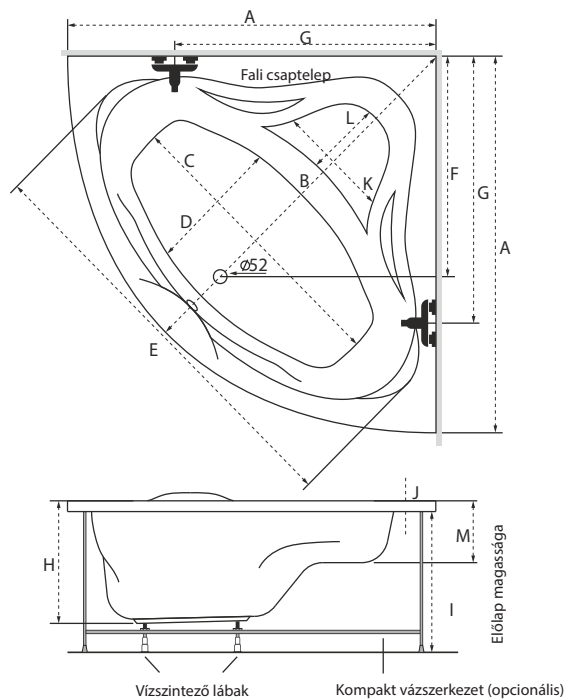

Úrtartalom: 230 l, 240 l, 250 l

| | 135x135 | 140x140 | 150x150 |
|---|---------|---------|---------|
| A | 1350 mm | 1400 mm | 1500 mm |
| B | 1400 mm | 1420 mm | 1530 mm |
| C | 1080 mm | 1100 mm | 1160 mm |
| D | 550 mm | 550 mm | 590 mm |
| E | 1580 mm | 1600 mm | 1670 mm |
| F | 800 mm | 800 mm | 800 mm |
| G | 1000 mm | 1020 mm | 1100 mm |
| H | 440 mm | 440 mm | 460 mm |
| I | 565 mm | 565 mm | 565 mm |
| J | 40 mm | 40 mm | 40 mm |
| K | 400 mm | 400 mm | 400 mm |
| L | 320 mm | 320 mm | 320 mm |
| M | 210 mm | 210 mm | 210 mm |



A csaptelep jelölt pozíciójánál a kád peremszélessége 70-80 mm.

Rendelhető kiegészítők

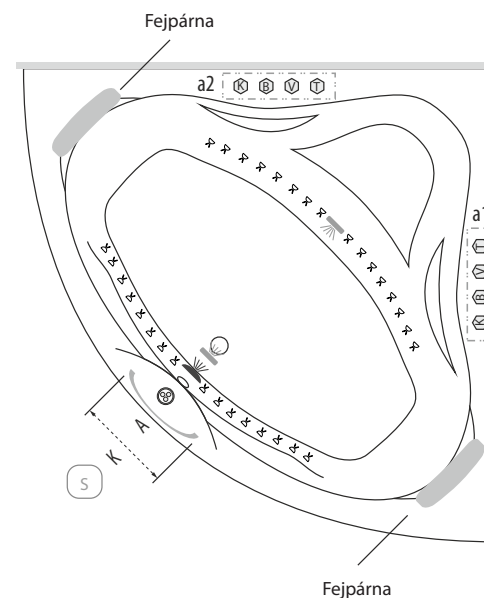

- Dupla szinterápia
- M-Acrylic szinterápia
- Relax szinterápia beépítési terület
- Szinterápia kezelőpanel*
- Kapaszkodó
- Javasolt szerelőnyílás beépítés esetén

Kádperemre szerelhető csaptelepeink minimális területe

3 üléses csaptelep esetén 'a1' vagy 'a2' helyre szerelhető

| | |
|-------|-----------|
| Trend | 370x75 mm |
| York | 300x65 mm |
| River | 260x65 mm |
| Gilda | 300x70 mm |

4 üléses csaptelep esetén 'a1' vagy 'a2' helyre szerelhető

| | |
|---------|-----------|
| Niagara | 510x70 mm |
| City | 455x55 mm |

Kádperemre szerelhető csaptelepek maximális területe.

| | |
|----|-----------|
| a1 | 510/75 mm |
| a2 | 510/75 mm |

Kapaszkodó mérete (K)

| | |
|----------------------|--------|
| M-Acrylic kapaszkodó | 240 mm |
| Króm kapaszkodó | 335 mm |

Fejpárna

Soft
Star
Samanta

* Kádparaván és/vagy masszázrendszer választása esetén a jelölt pozíciók változhatnak.

A fentiekől eltérő kialakításokat is vállalunk, figyelembe véve a kádstest műszaki paramétereit. **Kérjen ajánlatot** az igénye megjelölésével a bemutatoterem@metahungary.hu e-mail címen.

Activ vízmasszázs

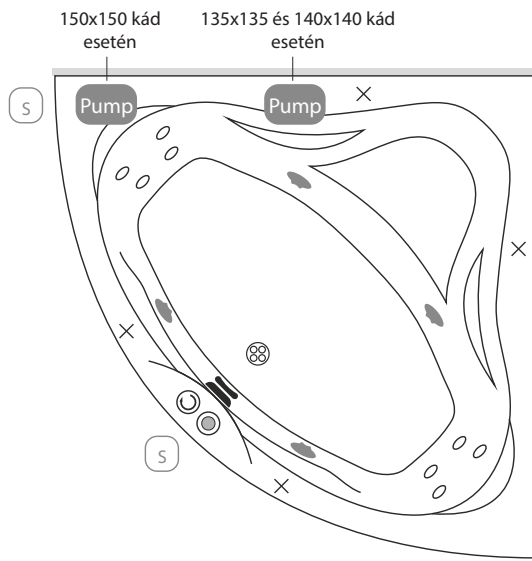

Felszereltség listája

- Pneumatikus indítógomb
- Levegődúsító szabályzó
- EasyClean® önürítő vízfúvóka
- Szívófej
- Célirányos mini vízfúvóka
- Oldalszelepeelt levegőfúvóka
- Túlfolyó
- Lefolyó

+10 fúvókás pezsgőfürdő

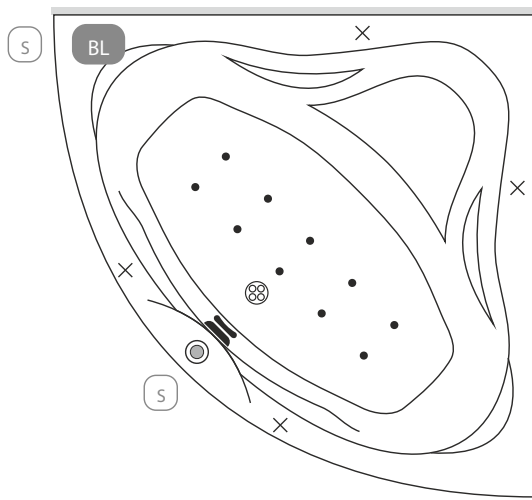

Kádperem alatti komponensek

- Láb
- Vízpumpa
- Légkompresszor
- Szerelőnyílás beépített kádnál



Az M-Acryl masszázrendszerre 2 év a garancia, de ha a rendszer beüzemeléséhez szakembereink segítségét veszi igénybe, a szavatosság 3 évre meghosszabbodik.

Wellness 22 fűvőkás masszázrendszer

Wellness Premium 24 fűvőkás masszázrendszer

Felszereltségek listája

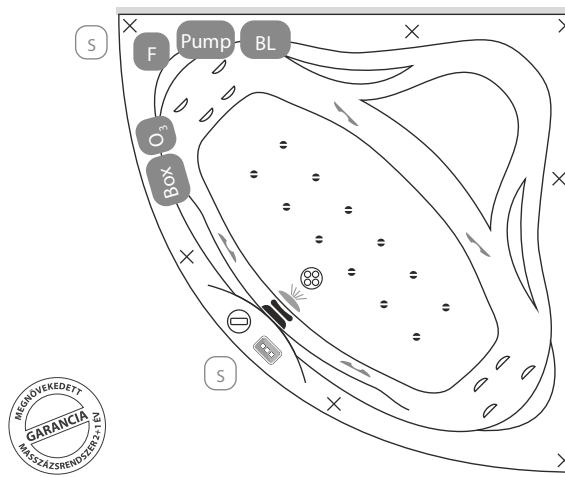
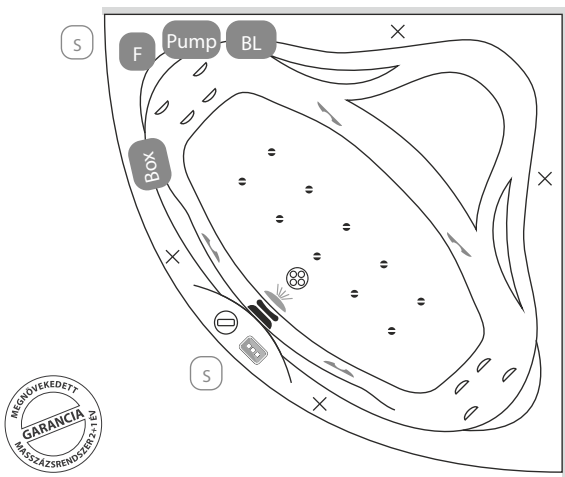

Wellness Premium Plus 28 fűvőkás masszázrendszer

Elegant 30 fűvőkás masszázrendszer

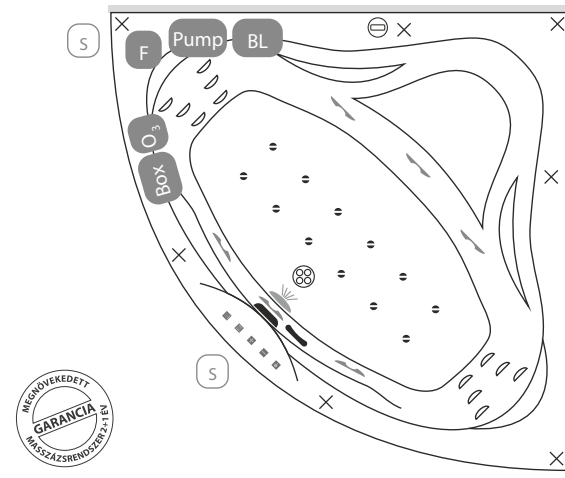
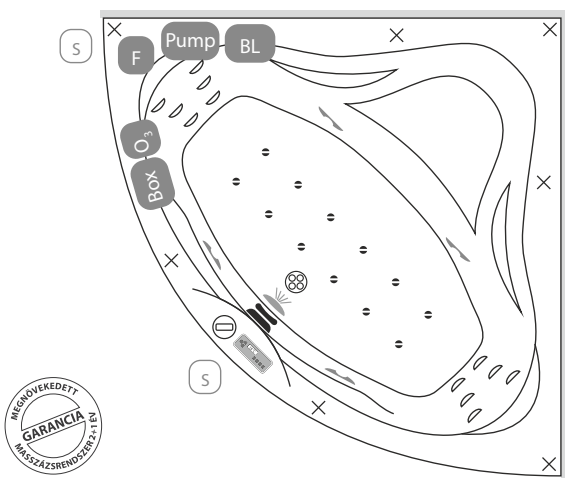

- Turbó kapcsoló
- M-Acryl színterápia
- Szívófej
- Elektronikus vezérlőpanel
- Digitális vezérlőpanel
- Érintőgombos vezérlők
- Túlfolyó
- Lefolyó
- Slim mini fűvőka
- EasyClean Slim® vízfűvőka
- Slim fém levegőfűvőka

Kádperem alatti komponensek

- Láb
- Vízpumpa
- Légekompreszor
- Elektronikavezérlő
- Ózongenerátor
- Friss vizes öblítés (opcionális)
- Szerelőnyílás beépített kádnál

A fentiekől eltérő kialakításokat is vállalunk, figyelembe véve a kádtest műszaki paramétereit. **Kérjen ajánlatot** az igénye megjelölésével a bemutoterem@metahungary.hu e-mail címen.

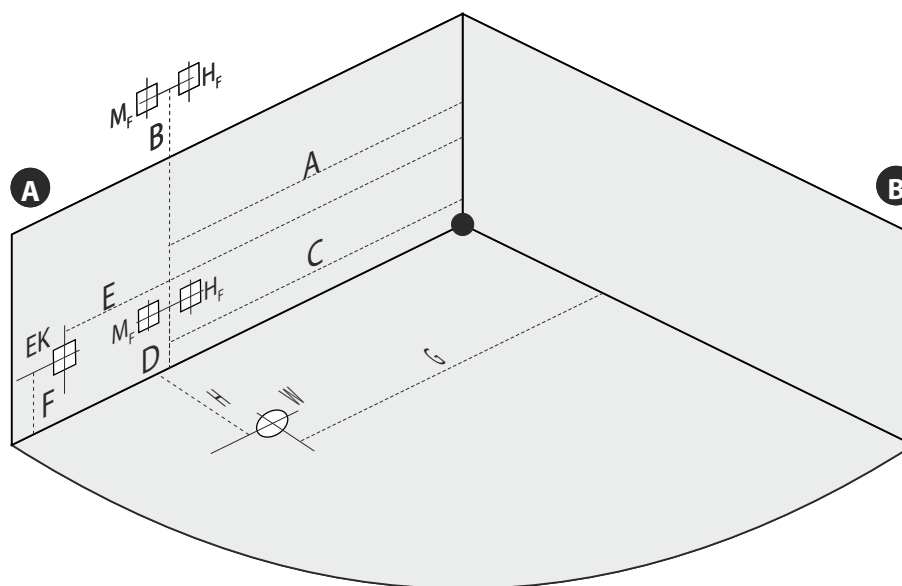

A B Amennyiben a "B" falfelületen kívánja a vízfeltöltést megoldani, akkor a vízkiállásokat a saroktól mérve a "B" felületen is kialakíthatja.

Jelmagyarázat

EK: Elektromos kiállítás

W: Lefolyó pozíciója

H_F - M_F: Fali kádeltöltő pozíciója

H-M: Hideg-Meleg víz kiállítás peremre szerelt csaptelep esetében. 1/2"-os nyitó-záró szelep. Amennyiben a masszázrendszer rendelkezik friss vizes öblítő funkcióval, akkor a hidegvizes oldalon, dupla, vagy "T" elágazással kell kiállni.

| | 135x135 | 140x140 | 150x150 |
|----------|---------|---------|---------|
| A | 1000 mm | 1020 mm | 1100 mm |
| B | 700 mm | 700 mm | 700 mm |
| C | 900 mm | 900 mm | 1000 mm |
| D | 200 mm | 200 mm | 200 mm |
| E | 1000 mm | 1050 mm | 1100 mm |
| F | 200 mm | 200 mm | 200 mm |
| G | 850 mm | 850 mm | 900 mm |
| H | 650 mm | 650 mm | 700 mm |

Masszázrendszer áramigénye

| | Activ vízmasszázs | +10 fűvókás pezsgőfürdő | Wellness masszázrendszer | Wellness Premium masszázrendszer | Wellness Premium Plus masszázrendszer | Elegant masszázrendszer |
|--------------|-------------------|-------------------------|--------------------------|----------------------------------|---------------------------------------|-------------------------|
| Teljesítmény | 900 W | 400 W | 1100 W | 1100 W | 1100 W | 1100 W |
| Áramfelvétel | 2,7 A | 1,2 A | 4,5 A | 4,5 A | 4,5 A | 4,5 A |

Kiegészítők áramigénye

| Vízfűtés | Színterápia | Relax színterápia | Ózongenerátor |
|----------|-------------|-------------------|---------------|
| 1500 W | max. 30 W | | 6 W |
| 4,5 A | | | |

*A vízfűtés minden esetben opcionális. A vízhőmérsékletet beállítani, vezélni a Wellness Premium Plus és Elegant rendszereknél lehet. A többi vízmasszázs rendszerénél csak vízhőmérséklet szinten tartás funkció lehetséges.